

## T15-, T24-, T24 (C3)- ja T35-kannatusjärjestelmä

**Kannatusrakenteiden keskimääräinen menekkitaulukko**

	600 x 600 mm	600 x 1200 mm
T-päikannatinlista	0,84 m/m <sup>2</sup>	0,84 m/m <sup>2</sup>
T-välilista L=1200 mm,	1,4 kpl/m <sup>2</sup>	1,4 kpl/m <sup>2</sup>
T-välilista L=600 mm	1,4 kpl/m <sup>2</sup>	-
Reunalista	0,7 m/m <sup>2</sup>	0,7 m/m <sup>2</sup>
Kannatinlanka	0,7 kpl/m <sup>2</sup>	0,7 kpl/m <sup>2</sup>
Kannatinjousi	0,7 kpl/m <sup>2</sup>	0,7 kpl/m <sup>2</sup>

## 4.1 T15-, T24-, T24 (C3)- ja T35-kannatusjärjestelmä

T15 pääkannatuslista	Pituus (mm)	Leveys (mm)	Väri	m/pkt	kpl/pkt
<b>Connect T15 TKL</b> Pikalukolla. Runko sinkittyä terästä. 	3700	15	Valkoinen Harmaa	59,20	16
T15 välilista	Pituus (mm)	Leveys (mm)	Väri	m/pkt	kpl/pkt
<b>Connect T15 TVL</b> Avattava klikkausliitos. Runko sinkittyä terästä. 	600	15	Valkoinen Harmaa	21,60	36
<b>Connect T15 TVL</b> Avattava klikkausliitos. Runko sinkittyä terästä. 	1200	15	Valkoinen Harmaa	43,20	36
T24 pääkannatuslista	Pituus (mm)	Leveys (mm)	Väri	m/pkt	kpl/pkt
<b>Connect T24 TKL</b> Pikalukolla. Runko sinkittyä terästä. 	3700	24	Valkoinen Harmaa Mattamusta	44,40	12
<b>Connect T24 TKL HD</b> Luja pääkannatuslista pikalukolla. Runko sinkittyä terästä. 	3700	24	Valkoinen	44,40	12
<b>Connect T24 TKL</b> Pikalukolla. Runko sinkittyä terästä. 	3000	24	Valkoinen	36,00	12
T24 välilista	Pituus (mm)	Leveys (mm)	Väri	m/pkt	kpl/pkt
<b>Connect T24 TVL</b> Avattava klikkausliitos. Runko sinkittyä terästä. 	600	24	Valkoinen Harmaa Mattamusta	21,60	36
<b>Connect T24 TVL</b> Avattava klikkausliitos. Runko sinkittyä terästä. 	1200	24	Valkoinen Harmaa Mattamusta	43,20	36
<b>Connect T24 TVL</b> Avattava klikkausliitos. Runko sinkittyä terästä. 	1800	24	Valkoinen	45,00	25
T24 pääkannatuslista C3-korroosioluokka	Pituus (mm)	Leveys (mm)	Väri	m/pkt	kpl/pkt
<b>Connect T24 TKL C3</b> Kestävä pääkannatuslista pikalukolla. Runko valmistettu erikoiskäsittelystä teräksestä. Korkea korroosion kestävyys. Korroosioluokka C3 standardin ISO 12944-2 mukaan. 	3700	24	Valkoinen	44,40	12
T24 välilista C3-korroosioluokka	Pituus (mm)	Leveys (mm)	Väri	m/pkt	kpl/pkt
<b>Connect T24 TVL C3</b> Avattavalla klikkausliitoksella. Runko valmistettu erikoiskäsittelystä teräksestä. Korkea korroosion kestävyys. Korroosioluokka C3 standardin ISO 12944-2 mukaan. 	600	24	Valkoinen	21,60	36
<b>Connect T24 TVL C3</b> Avattavalla klikkausliitoksella. Runko valmistettu erikoiskäsittelystä teräksestä. Korkea korroosion kestävyys. Korroosioluokka C3 standardin ISO 12944-2 mukaan. 	1200	24	Valkoinen	43,20	36

T35 pääkannatuslista	Pituus (mm)	Leveys (mm)	Väri	m/pkt	kpl/pkt
<b>Connect T35 TKL</b> Runko sinkittyä terästä. 	3600	35	Valkoinen	50,40	14
T35 välilista	Pituus (mm)	Leveys (mm)	Väri	m/pkt	kpl/pkt
<b>Connect T35 TVL</b> Runko sinkittyä terästä. 	600	35	Valkoinen	16,80	28
<b>Connect T35 TVL</b> Runko sinkittyä terästä. 	1200	35	Valkoinen	33,60	28
Reunalistat	Pituus (mm)	Leveys (mm)	Väri	m/pkt	kpl/pkt
<b>MS-10 kaksoiskulmalista</b> Sinkitty ja pinnoitettu teräs kaksoiskulmalista. 	3000		Valkoinen	75,00	25
<b>MS-5 kaksoiskulmalista</b> Sinkitty ja pinnoitettu teräs kaksoiskulmalista. 	3000		Valkoinen	75,00	25
<b>MS-10V kaksoiskulmalista</b> Sinkitty ja pinnoitettu teräs kaksoiskulmalista. 	3000		Valkoinen Harmaa	75,00	25
<b>M-4V kulmalista</b> Sinkitty ja pinnoitettu teräs kulmalista. W=22 mm, H=22 mm 	3000	22	Valkoinen Harmaa Mattamusta	75,00	25
C3-Reunalistat	Pituus (mm)	Leveys (mm)	Väri	m/pkt	kpl/pkt
<b>Connect C3-kulmalista</b> Sinkitty ja pinnoitettu teräs kulmalista. Korroosioluokka C3 standardin ISO 12944-2 mukaan. 	3000	22	Valkoinen	75,00	25
<b>Connect U-lista C3</b> Sinkitty ja pinnoitettu teräs U-lista. Korroosioluokka C3 standardin ISO 12944-2 mukaan. 	3000		Valkoinen	60,00	20
<b>Connect U-lista C3</b> Sinkitty ja pinnoitettu teräs U-lista. Korroosioluokka C3 standardin ISO 12944-2 mukaan. 	3000		Valkoinen	60,00	20

## 4.2 Piilokiinnitysjärjestelmä

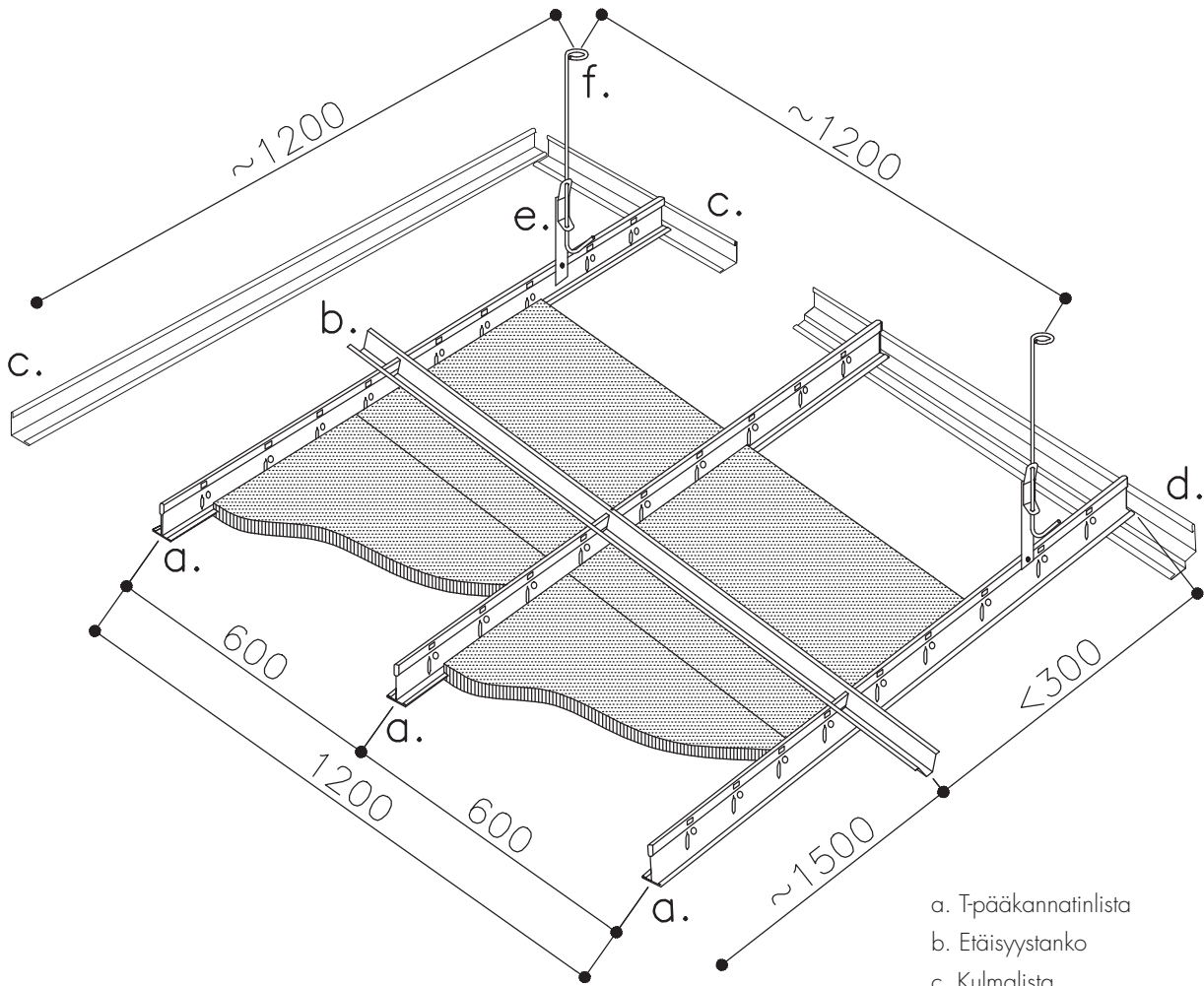

- a. T-pääkannatinlista
- b. Etäisyytanko
- c. Kulmalista
- d. Kaksoiskulmalista
- e. Kannatinjousi
- f. Kannatinlanka
- g. Jousisokka

# Piilokiinnitysjärjestelmä

### Kannatusrakenteiden keskimääräinen menekkitaulukko

	600x600 mm	600x1200 mm
T-pääkannatinlista	1,7 m/m <sup>2</sup>	1,7 m/m <sup>2</sup>
Etäisyytanko	0,7 m/m <sup>2</sup>	0,7 m/m <sup>2</sup>
Jousisokka	1,4 kpl/m <sup>2</sup>	1,4 kpl/m <sup>2</sup>
Reunalista	0,7 m/m <sup>2</sup>	0,7 m/m <sup>2</sup>
Kannatinlanka	0,7 kpl/m <sup>2</sup>	0,7 kpl/m <sup>2</sup>
Kannatinjousi	0,7 kpl/m <sup>2</sup>	0,7 kpl/m <sup>2</sup>

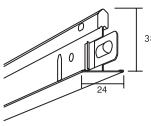
Tuote	Pituus (mm)	Leveys (mm)	Väri	m/pkt	kpl/pkt
<b>Connect etäisyystanko</b> Sinkitty teräs. L=2450 mm. Rei'itys k/k 300 mm. 	2450		Sinkitty	24,50	10
<b>Connect etäisyystankosokka</b> Sinkitty teräs. 			Sinkitty		100
<b>Connect T24 TKL HD</b> Luja pääkannatuslista pikalukolla. Runko sinkittyä terästä. 	3700	24	Valkoinen	44,40	12
<b>Connect T24 TKL</b> Pikalukolla. Runko sinkittyä terästä. 	3700	24	Valkoinen	44,40	12
Reunalistat	Pituus (mm)	Leveys (mm)	Väri	m/pkt	kpl/pkt
<b>MS-10 kaksoiskulmalista</b> Sinkitty ja pinnoitettu teräs kaksoiskulmalista. 	3000		Valkoinen	75,00	25
<b>MS-5 kaksoiskulmalista</b> Sinkitty ja pinnoitettu teräs kaksoiskulmalista. 	3000		Valkoinen	75,00	25
<b>MS-10V kaksoiskulmalista</b> Sinkitty ja pinnoitettu teräs kaksoiskulmalista. 	3000		Valkoinen Harmaa	75,00	25
<b>M-4V kulmalista</b> Sinkitty ja pinnoitettu teräs kulmalista. 	3000		Valkoinen Harmaa Mattamusta	75,00	25

## 4.3 Reunalistat

Reunalistat		Pituus (mm)	Leveys (mm)	Väri	m/pkt	kpl/pkt
<b>MS-10 kaksoiskulmalista</b> Sinkitty ja pinnoitettu teräs kaksoiskulmalista.		3000		Valkoinen	75,00	25
<b>MS-5 kaksoiskulmalista</b> Sinkitty ja pinnoitettu teräs kaksoiskulmalista.		3000		Valkoinen	75,00	25
<b>MS-10V kaksoiskulmalista</b> Sinkitty ja pinnoitettu teräs kaksoiskulmalista.		3000		Valkoinen Harmaa	75,00	25
<b>M-4V kulmalista</b> Sinkitty ja pinnoitettu teräs kulmalista. W=22 mm, H=22 mm		3000	22	Valkoinen Harmaa Mattamusta	75,00	25
<b>Connect C3-kulmalista</b> Sinkitty ja pinnoitettu teräs kulmalista. Korroosioluokka C3 standardin ISO 12944-2 mukaan.		3000	22	Valkoinen	75,00	25
<b>Connect U-lista C3</b> Sinkitty ja pinnoitettu teräs U-lista. Korroosioluokka C3 standardin ISO 12944-2 mukaan.		3000		Valkoinen	60,00	20
<b>Connect U-lista C3</b> Sinkitty ja pinnoitettu teräs U-lista. Korroosioluokka C3 standardin ISO 12944-2 mukaan.		3000		Valkoinen	60,00	20
<b>CL-3515 L-lista</b>		3000		Valkoinen	60,00	20
<b>CL-3535 L-lista</b>		3000		Valkoinen	60,00	20
<b>CLL-2733 kaksoiskulmalista</b>		3000		Valkoinen	60,00	20
<b>CLL-3048 kaksoiskulmalista</b>		3000		Valkoinen	60,00	20
<b>MF-8 otsareunalista</b>		3000		Valkoinen	60,00	20

Tuote	Pituus (mm)	Leveys (mm)	Väri	m/pkt	kpl/pkt	
<b>Connect Thinline profiili</b> Lakattu alumiini kehysprofiili Ecophon Akusto Wall -levyille. L=2658 mm.		2658	28	Harmaa O4	21,26	8
<b>Connect Thinline profiili</b> Lakattu alumiini kehysprofiili Ecophon Akusto Wall -levyille. L=2658 mm.		2658	28	Harmaa O3	21,26	8
<b>Connect Thinline jatkoliitin</b> Ruiskupuristettu ABS muovinen jatkoliitin Thinline profiileille.		80	13			4
<b>Connect Thinline kulma</b> Ruiskupuristettu lakattu sinkkikulma Connect Thinline profiileille.		45	28	Harmaa O4		4
<b>Connect Thinline kulma</b> Ruiskupuristettu lakattu sinkkikulma Connect Thinline profiileille.		45	28	Harmaa O3		4
<b>Connect Ambit-kiinnike</b> Sinkitty teräs. Industry Ambit ja Panel -levyjen kiinnitykseen.						100
<b>CU-3050 U-lista</b>		3000		Valkoinen	60	20
<b>CU-3040 U-lista</b>		3000		Valkoinen	60	20
<b>CU-3030 U-lista</b>		3000		Valkoinen	60	20
<b>CU-3020 U-lista</b>		3000		Valkoinen	60	20
<b>CY-3050 uralista</b>		3000		Valkoinen	60	20
<b>CY-3040 uralista</b>		3000		Valkoinen	60	20
<b>CY-3030 uralista</b>		3000		Valkoinen	60	20
<b>CY-3020 uralista</b>		3000		Valkoinen	60	20

## 4.5 Muut osat

Tuote	Pituus (mm)	Leveys (mm)	Väri	m/pkt	kpl/pkt
<b>Connect säädettävä vaijeriripustin</b> Connect säädettävä vaijeriripustinpakkaus sisältää vaijerin ja vaijerilukon, joka muodostaa koukun. Vaijerin pituus 2000 mm.		2000			24
<b>Connect vaimennuslevyankkuri</b> Muotoiltu ankkuri Solo-levyille. Käytetään Connect säädettävän vaijeriripustimen tai Connect kiinteän ripustimen kanssa. Vääntimen pää sisältyy toimitukseen.		56	37		24
<b>Connect kattoripustusuoja</b> Valkoinen muovisuojajo kattokiinnikkeen peittämiseksi.		48		Valkoinen	4
<b>Säädettävä SKI-kiinnike</b> Sinkitty teräs. Rakennekorkeus välillä 65–100 mm. Connect T24 pääkannatuslistan suorakiinnitykseen. Kärki Torx T20 sisältyy. Suunnittelukuorma 233 N.		65–100		Sinkitty	50
<b>Säädettävä SKI-kiinnike</b> Sinkitty teräs. Rakennekorkeus välillä 95–130 mm. Connect T24 pääkannatuslistan suorakiinnitykseen. Kärki Torx T20 sisältyy. Suunnittelukuorma 233 N.		95–130		Sinkitty	50
<b>Säädettävä SKI-kiinnike</b> Sinkitty teräs. Rakennekorkeus välillä 125–160 mm. Connect T24 pääkannatuslistan suorakiinnitykseen. Kärki Torx T20 sisältyy. Suunnittelukuorma 233 N.		125–160		Sinkitty	50
<b>Connect koukkulista</b> Maalattu lista Solo-levyn seinäasennukseen. Pakkaus sisältää 2 listaa ja 2 kpl litteää Connect spiraaliankkuria. Käytetään Connect levykoukun kanssa. Asennuksen kokonaisvyvyys Solo-levy mukaanlukien on 55 mm.		500	50		2



Tuote	Pituus (mm)	Leveys (mm)	Väri	m/pkt	kpl/pkt
<b>Connect levykoukku</b> Sinkitty teräskiinnike Solo-levyn seinäripustukseen. Pakkaus sisältää 8 levykoukkuja ja 8 litteää Connect spiraaliankkuria. Käytetään Connect koukkulistan ja Connect etäripustimen kanssa.		70	70		8
<b>Connect spiraaliankkuri koukku</b> Ankkuri leikatulle Solo Baffle/koukku -levylle tai Foodtec Baffle -levylle. Korroosioluokka C3.		100	20		
<b>Connect spiraaliankkuri litteä</b> Käytetään kiinnittämään Connect kiinnikelevy ja Connect levykoukku Solo-levyihin.		32	30		8
<b>Connect säädettävä kiinnike</b> Säädettävä kiinnike leijuville levyille. Voidaan käyttää, jos o.d.s on välillä 156 mm ... 192 mm. Alaosan leikkaamalla voidaan saavuttaa o.d.s 121 mm.				Sinkitty	24
<b>Connect Bridging profile</b>		592	24	Valkoinen	36
<b>Connect Bridging profile</b>		1192	24	Valkoinen	36
<b>Connect Bridging clip 5/20</b>					75
<b>Connect-valaisinklipsi</b> Pinnoitettu teräs. Valaisinklipsi Gedina A/E ja Focus A/E levyille T15-listassa. Korroosioluokka C3. Suunnittelukuorma: 50 N.				Valkoinen	10
<b>Connect-valaisinklipsi</b> Pinnoitettu teräs. Valaisinklipsi Gedina ja Advantage A/E sekä Focus A, Dg, Dp, Ds E ja Lp levyille T24-listassa. Korroosioluokka C3. Suunnittelukuorma: 50 N.				Valkoinen	10
<b>Connect Hygiene-klipsi 20</b> Muovinen. Ecophon Hygiene 20 mm levyille. Avattavissa yläpuolelta.					50
<b>Connect Universal klipsi</b> Muovinen. Levyjen kiinnitykseen, kun kantava reuna on 5–20 mm.					100



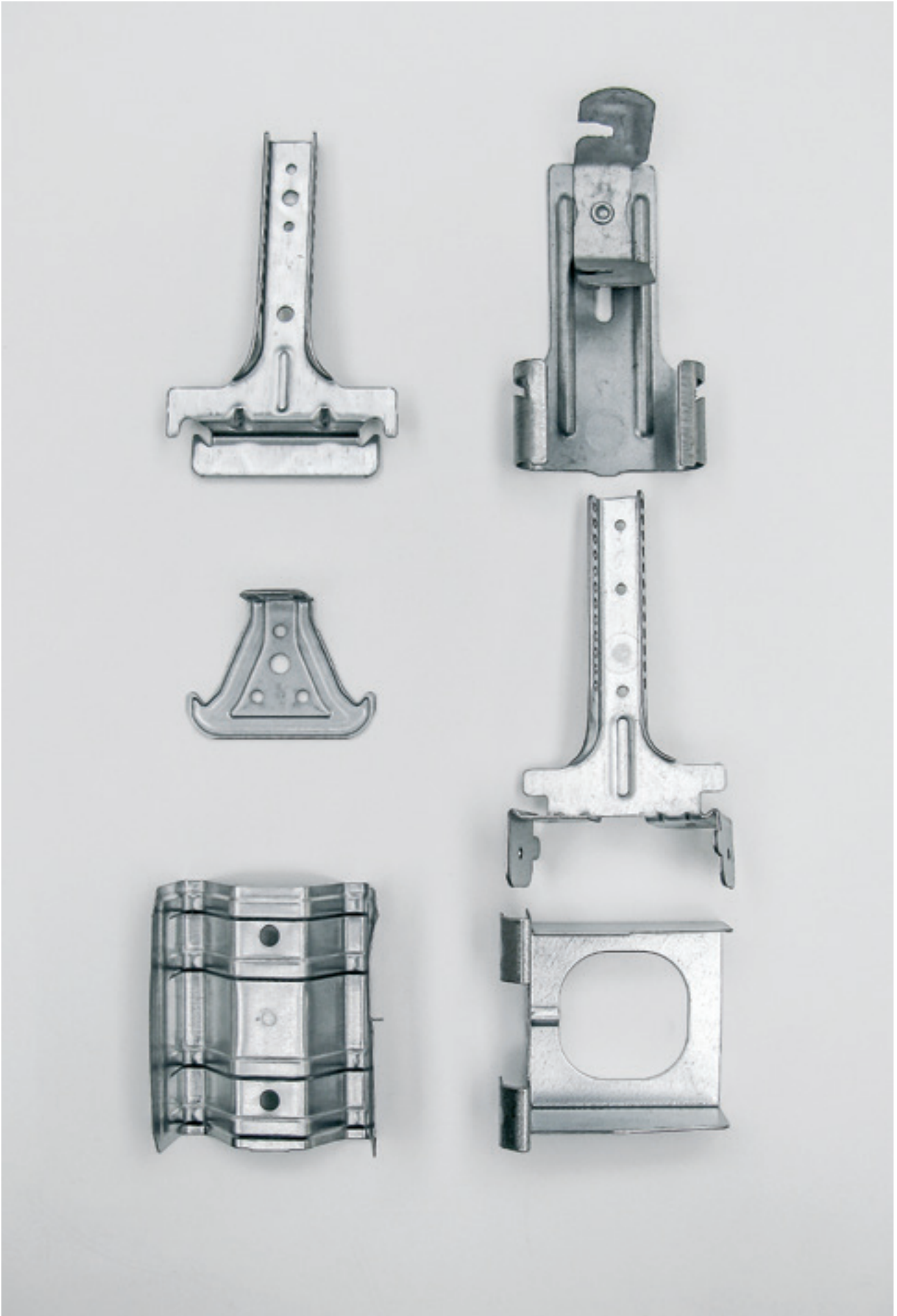

## 5. GK-KANNATINJÄRJESTELMÄT

5.1 Levykatot.....	120
5.2 GK-kannatinjärjestelmän osat.....	121

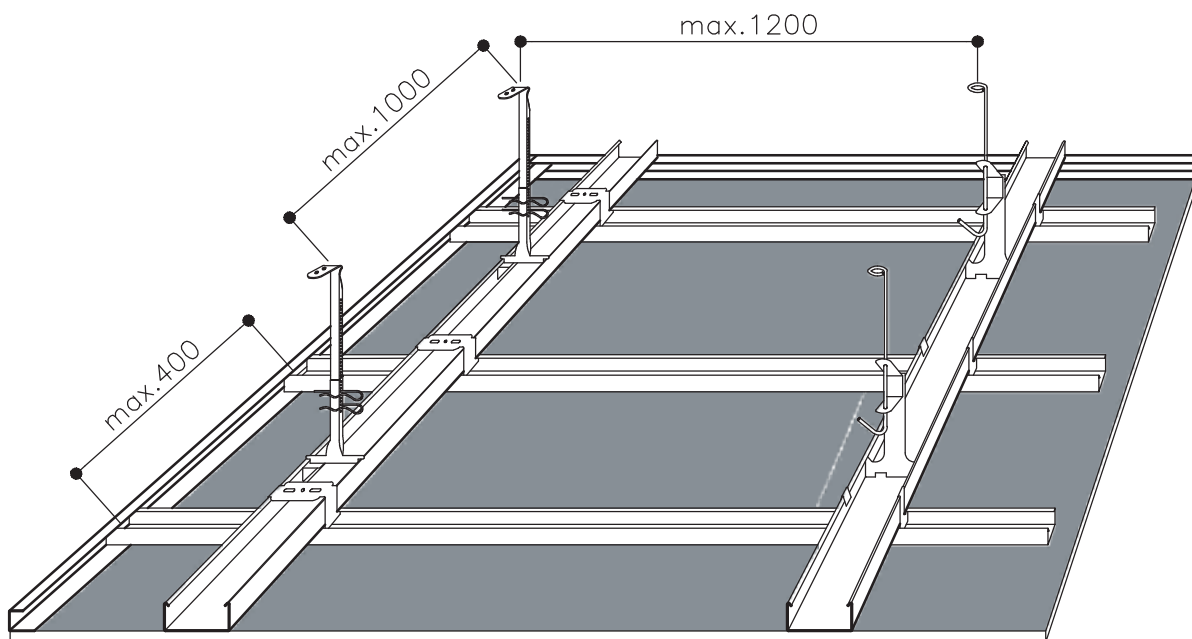

## GK-kannatinjärjestelmä

### Kannatusrakenteiden keskimääräinen menekkitaulukko







GK-kannatinranka	3,34 m/m <sup>2</sup>
GK-5 reunalista tai GK-2 U-reunalista	0,7 m/m <sup>2</sup>
K-02/60 lukituskappale	5 kpl/m <sup>2</sup>
LV-2/60 jatkokappale	0,7 m/m <sup>2</sup>
Jousiripustin	0,7 kpl/m <sup>2</sup>
Kannatinlanka	0,7 kpl/m <sup>2</sup>

### Noniuskannaketta käyttäen

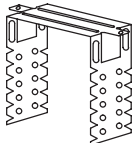
GK-kannatinranka	3,34 m/m <sup>2</sup>
GK-5 reunalista tai GK-2 U-reunalista	0,7 m/m <sup>2</sup>
AH-4/60 lukituskappale	2,5 kpl/m <sup>2</sup>
LV-2/60 jatkokappale	0,7 m/m <sup>2</sup>
Noniuskannake yläpää	0,7 kpl/m <sup>2</sup>
Noniuskannake alapää	0,7 kpl/m <sup>2</sup>
Kannatinsokka	1,4 kpl/m <sup>2</sup>

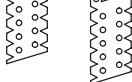
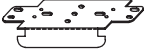
## 5.2 GK-kannatinjärjestelmän osat

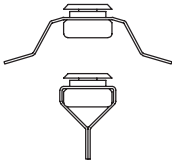
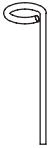
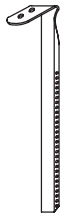
Tuote		Pituus (mm)	Väri, lisätieto	m/pkt	kpl/pkt
GK-1/60 kannatinranka ja väliranka		4000	Sinkitty teräs	40,00	10
		3000	Sinkitty teräs Musta	30,00	10
GK-2 U-reunalista		3000	Sinkitty teräs	24,00	8
GK-5 kulmalista		3000	Sinkitty teräs	60,00	20
GK-3 J-päätelista		3000	Valkoinen	60,00	20
GK-4 J-päätelista		3000	Valkoinen	60,00	20
MF-8 otsareunalista		3000	Valkoinen	60,00	20
K-02/60 lukituskappale			Sinkitty teräs		500
AH-1/60 lukituskappale			Sinkitty teräs Kantavuusluokka 25 kg		250
VS-GK/60 lukituskappale			Sinkitty teräs Yksitasoiseen runkoasennukseen		100
AH-4/60 risteyskappale			Sinkitty teräs Kantavuusluokka 40 kg		100
LV-2/60 jatkokappale			Sinkitty teräs		100
K-05/60 jousiripustin			Sinkitty teräs		100
AH-3/60 jousiripustin			Sinkitty teräs Kantavuusluokka 25 kg		100
CD-6038 jousiripustin			Sinkitty teräs Kantavuusluokka 40 kg		100

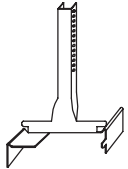
Tuote	Pituus (mm)	Väri, lisätieto	kpl/pkt
<b>KL-1 suorakiinnike</b>  	65	Sinkitty teräs Kantavuusluokka 40 kg	100
<b>KL-2 suorakiinnike</b>  	125	Sinkitty teräs Kantavuusluokka 40 kg	100
<b>AH-5/60 pintakiinnikkeet</b> 		Sinkitty teräs Kantavuusluokka 40 kg	100
<b>K-08 pintakiinnikkeet, vaimentava</b> 			100
<b>K-04 ripustin, vaimentava</b> 		Sinkitty teräs	100
<b>M-lanka ripustinlangat:</b> M-150 M-300 M-500 M-700 M-900 M-1100 M-1300 M-1500 M-1700 M-2000 M-2500 	100 300 500 700 900 1100 1300 1500 1700 2000 2500	Sinkitty teräs	100
<b>NR 85-3540 mm Noniuskannake yläosa</b> 	85–3540	Sinkitty teräs	100
<b>DPK-607 kannattimen sokka</b> 		Sinkitty teräs	100
<b>K-06/60/40 Noniuskannake alaosa</b> 		Sinkitty teräs Kantavuusluokka 40 kg	100