

- Kiinteät lasit 2K 8-16Ar-10.8Lp tai vastaava Rw 43 dB
- Umpioivi Rw 43 dB

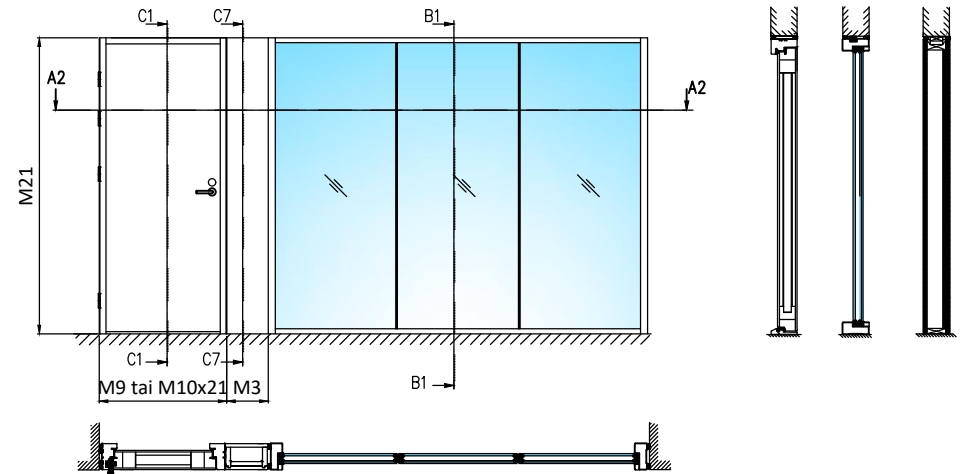

- Kiinteät lasit 2K 8-16Ar-10.8Lp tai vastaava Rw 43 dB
- Umpioivi Rw 43 dB

HUOM! Karmi- ja kynnysvaihtoehdot esitetty detaljeissa!

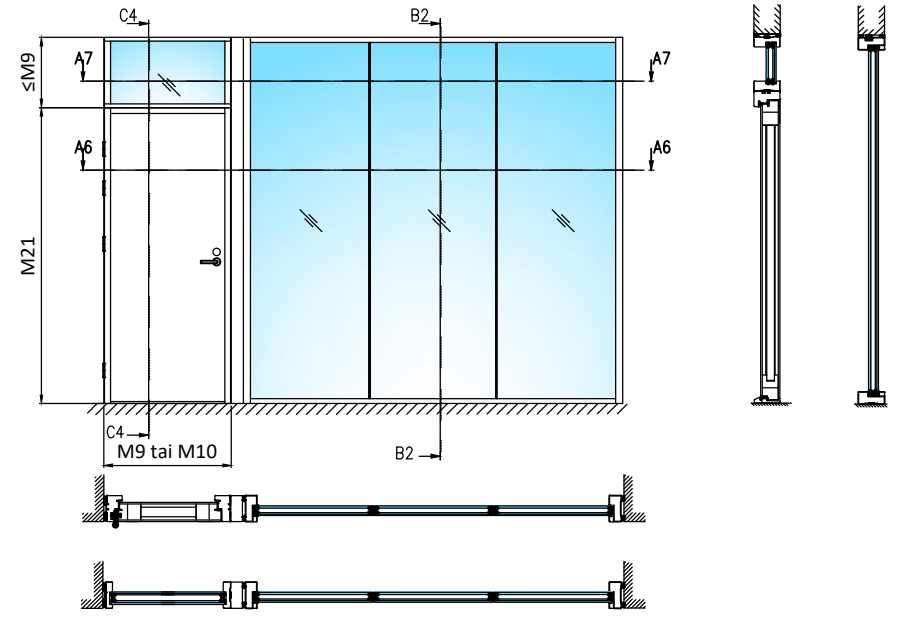
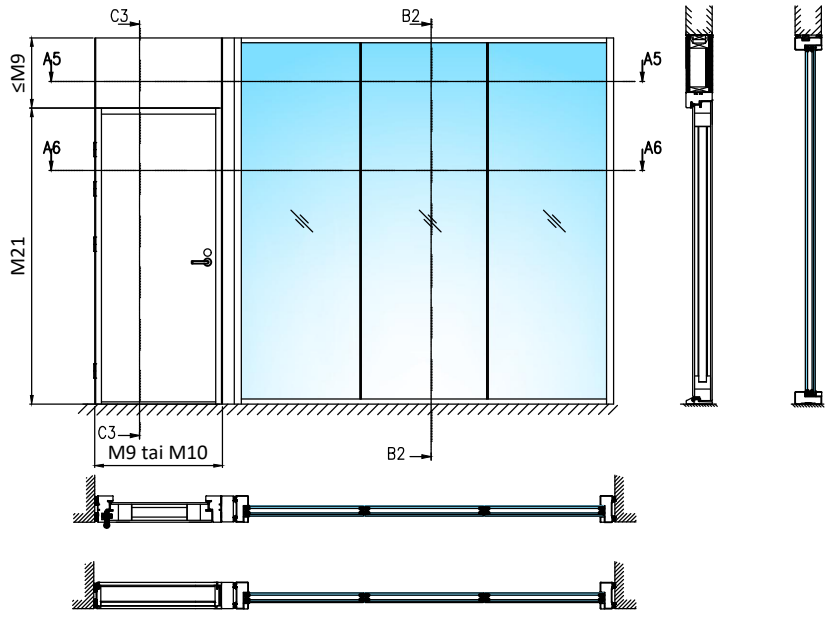

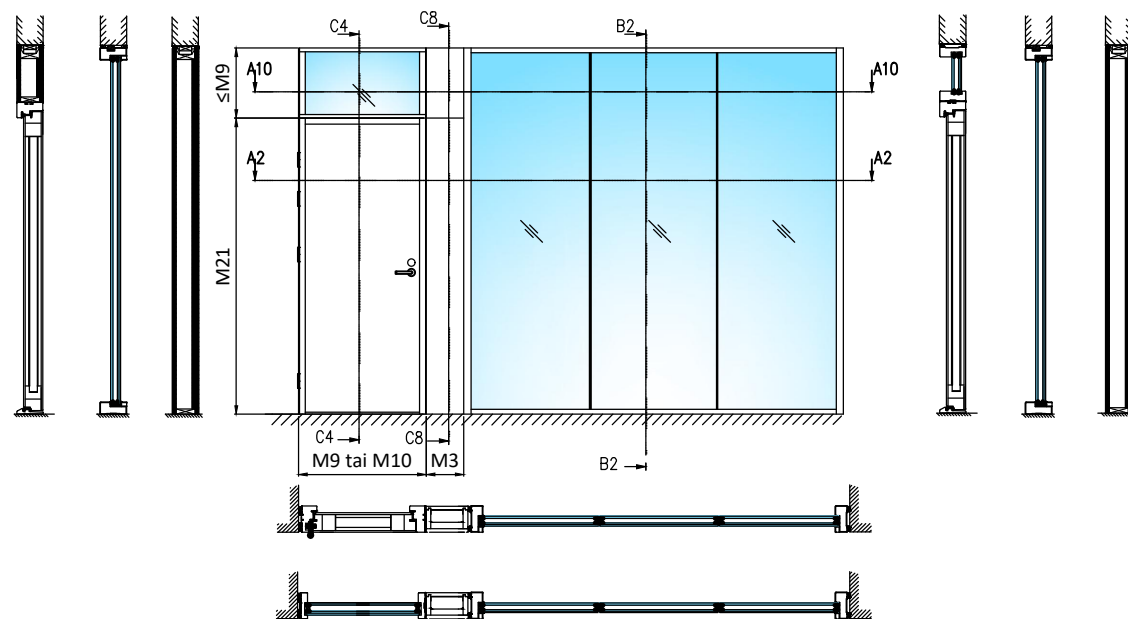
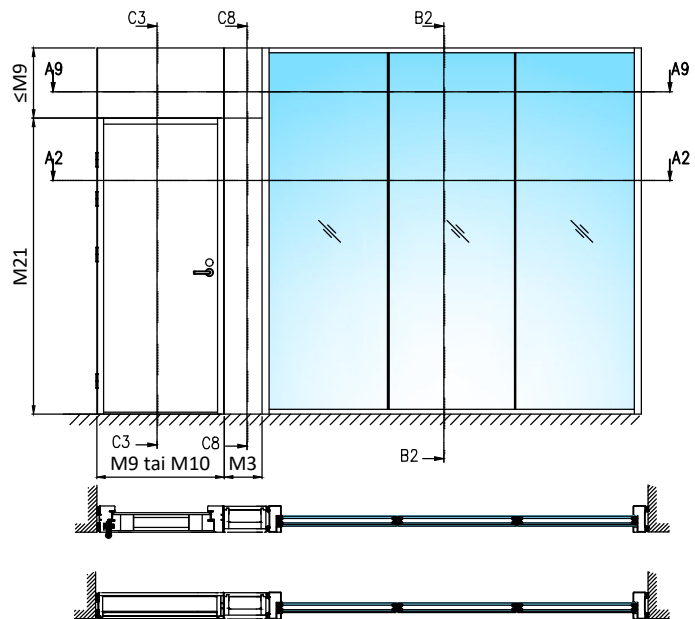

Pystyleikkaukset

- M9 (M10)x21 ulosaukeava umpiovi
- Karmi 42x92 mm
- Sisäänaukeava ovi peilikuvana

- Otsarakenteen sisään riittävä tukirakenne oven/seinärakenteen kiinnitystä varten

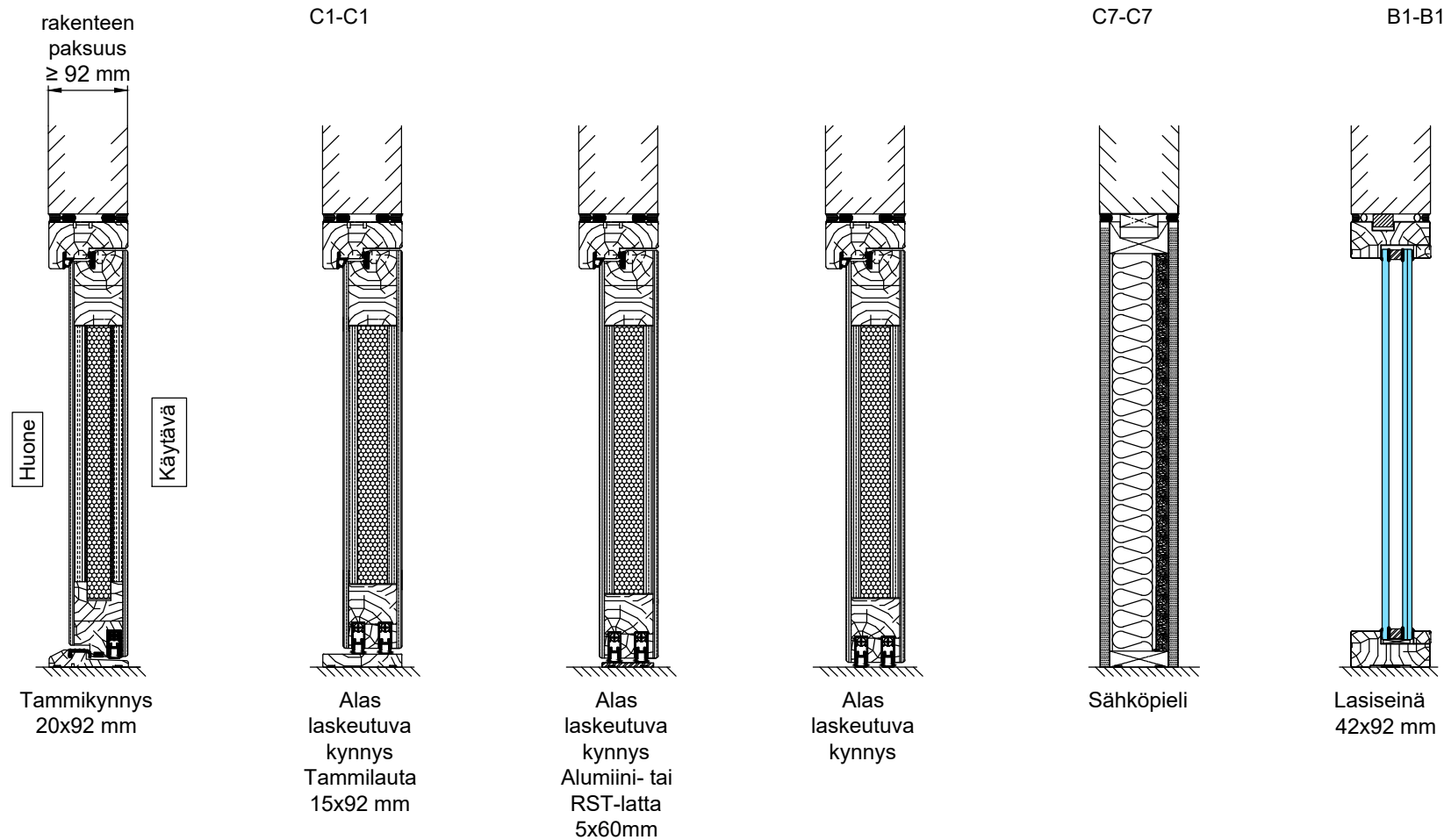

1:5 (A3)

Pystyleikkaukset

- M9 (M10)x21 ulosaukeava umpiovi umpi- ja lasiyläosalla
- Karmi 42x92 mm
- Sisäänaukeava ovi peilikuvana

- Otsarakenteen sisään riittävä tukirakenne oven/seinä rakenteen kiinnitystä varten

rakenteen
paksuus
≥ 92 mm

C3-C3

C4-C4

C8-C8

B2-B2

Huone

Käytävä

Tammikynnys
20x92 mm

Alas laskeutuva
kynnys
Tammilauta
15x92 mm

Alas laskeutuva
kynnys
Alumiini- tai
RST-latta
5x60mm

Alas laskeutuva
kynnys

Tammikynnys
20x92 mm

Alas laskeutuva
kynnys
Tammilauta
15x92 mm

Alas laskeutuva
kynnys
Alumiini- tai
RST-latta
5x60mm

Alas laskeutuva
kynnys

Sähköpieli

Laseinä
42x92 mm

1:5 (A3)

Vaakaleikkaukset

- M9 (M10)x21 umpiovi
- Karmi 42x92 mm
- Ympäröivän seinärakenteen sisään riittävä tukirakenne oven/seinärakenteen kiinnitystä varten

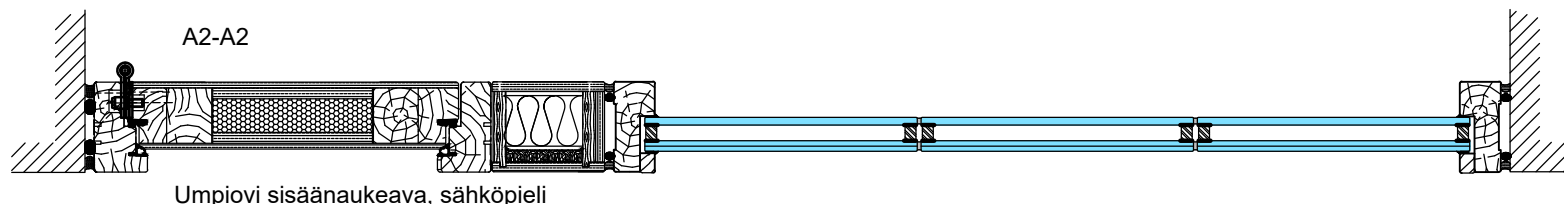
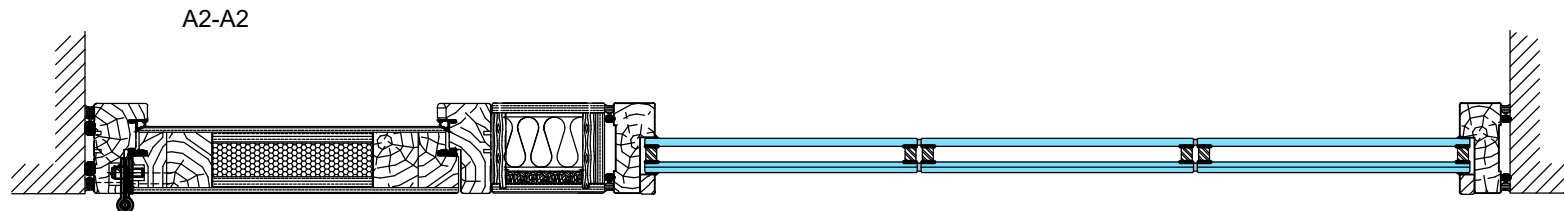
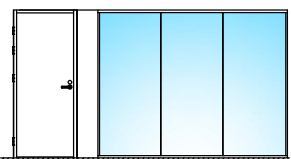
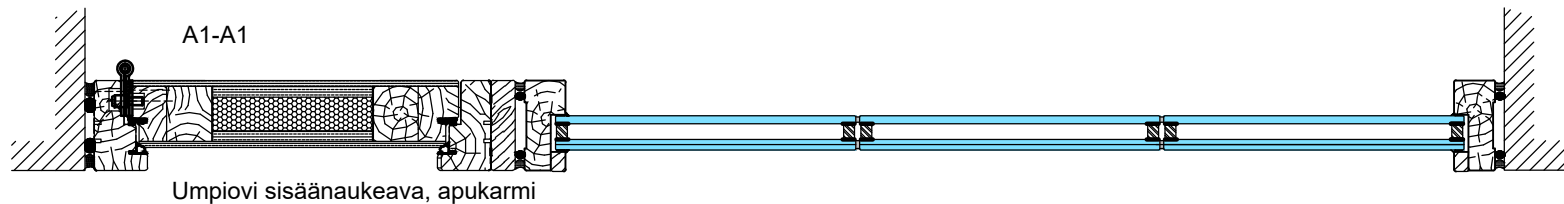
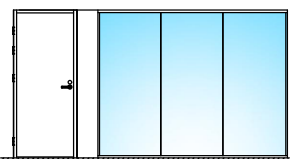
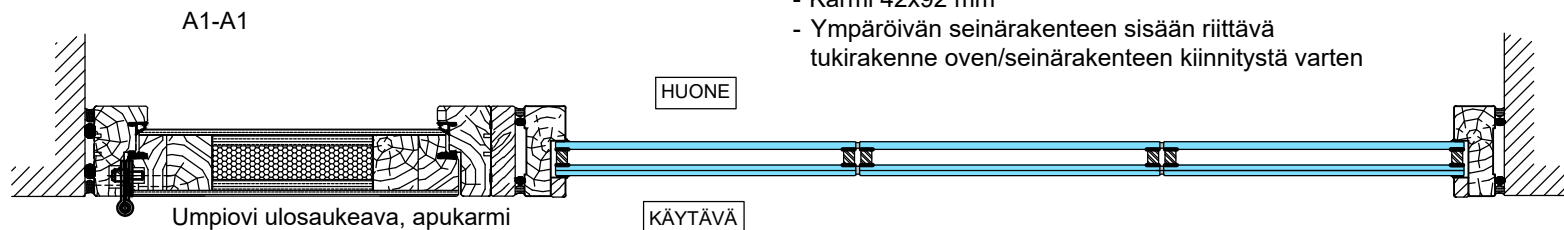
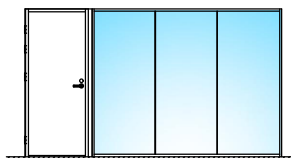

1:5 (A3)

Vaakaleikkaukset

- M9 (M10)x21 umpiovi umpi- tai lasiyläosalla
- Karmi 42x92 mm
- Ympäröivän seinärakenteen sisään riittävä tukirakenne oven/seinärakenteen kiinnitystä varten

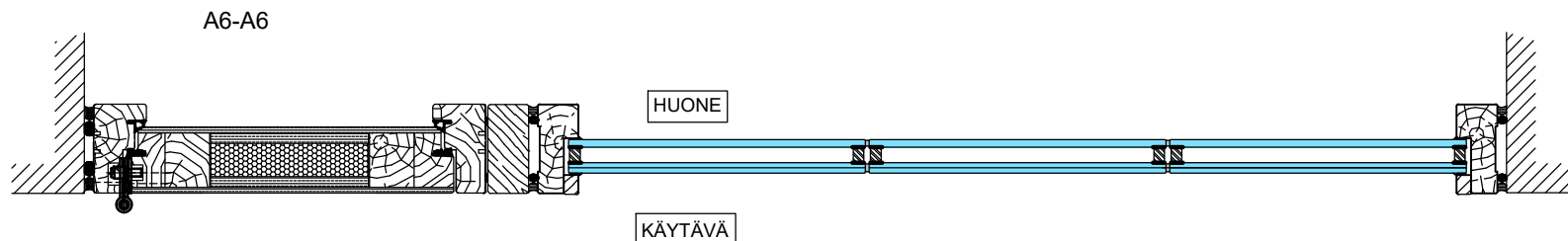
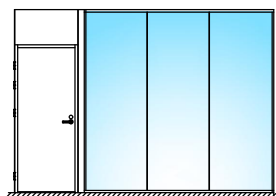

Umpiovi ulosaukeva, apukarmi

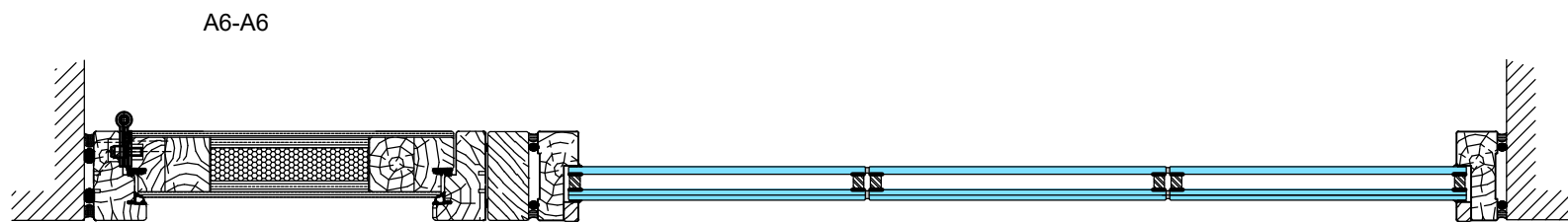
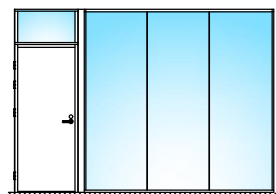

Umpiovi sisäänaukeva, apukarmi

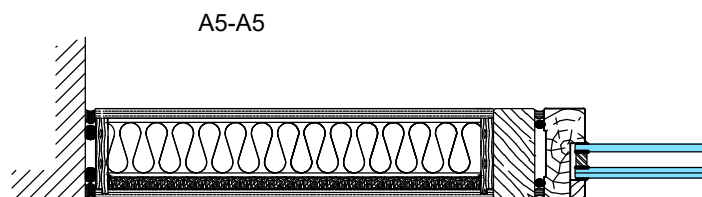

Oven umpiyläosa

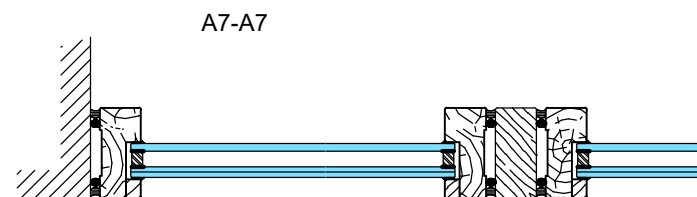

Oven lasiyläosa

1:5 (A3)

Vaakaleikkaukset

- M9 (M10)x21 umpiovi umpi- tai lasiyläosalla
- Karmi 42x92 mm
- Ympäröivän seinärakenteen sisään riittävä tukirakenne oven/seinärakenteen kiinnitystä varten

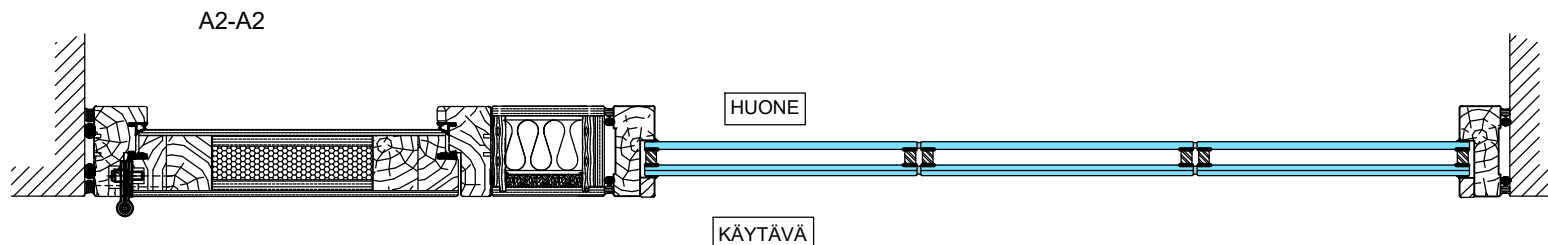
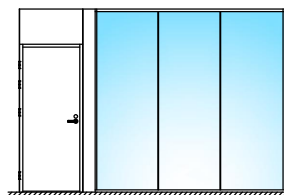

Umpiovi ulosaukeva, sähköpieli

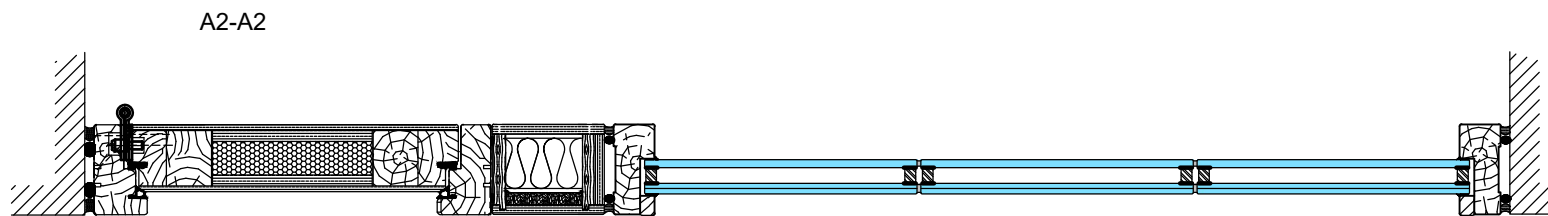
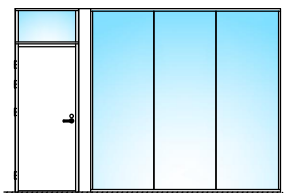

Umpiovi sisäänaukeva, sähköpieli

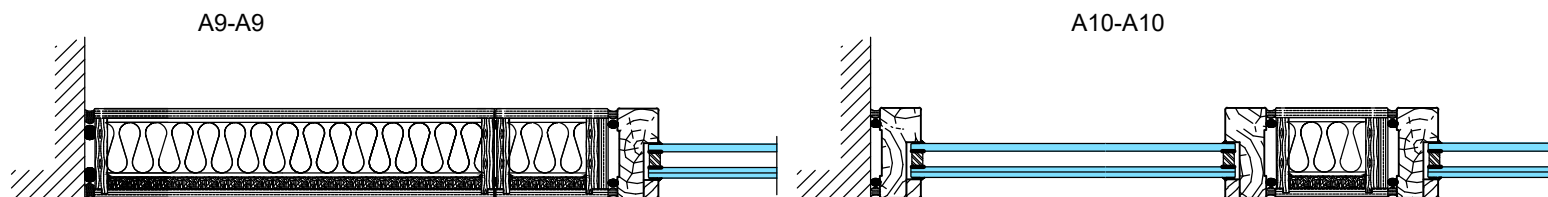

Oven umpiyläosa

Oven lasiyläosa

1:5 (A3)